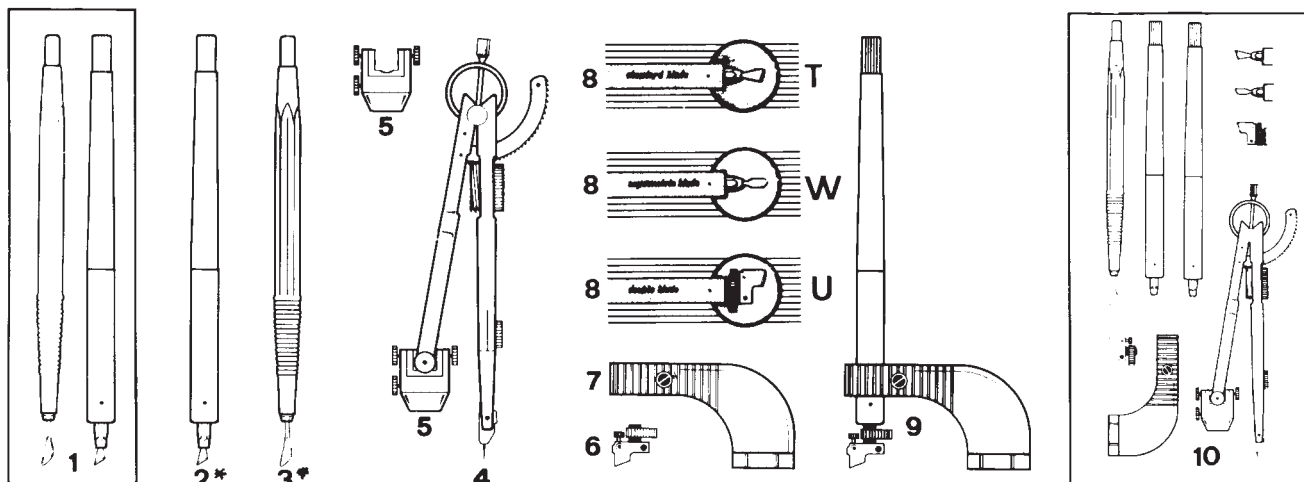

Schneid- u. Retuschiermesser (Forts.)

Art-Nr.			Preis €
560/30128		MARTOR-BIG-BOY der sechskantige blau eloxierte Alu- griff verhindert ein Abrollen von der Arbeitsplatte. Bestückt mit einer Klinge Nr. 28, es passen auch Klingen Nr. 26 - 31 + 2733	4,81
560/31133		MARTOR-BOY Ein Alu-Messer für feine Schneid- arbeiten in der Form eines Bleistiftes. Ersatzklinge: Nr. 33	3,02
560/00599		MARTOR-RALLYCUT* Die Rändelschraube ermöglicht eine präzise Feineinstellung der Schnitttiefe. Ersatzklingen: Nr. 78 und Nr. 727 * zum Schneiden von kaschierter Folie	13,27
560/00804		MARTOR-ANREIBE-BESTECK für Anreibebuchstaben, mit Metallgriffen. Bestehend aus: 1 Schneidnadel Nr. 560/00810 1 Anreibelöffel Nr. 560/00820 1 Anreibekugel Nr. 560/00830 1 Rastermesser Nr. 560/00840	20,65
560/00810		Schneidnadel	4,23
560/00820		Anreibelöffel	4,57
560/00830		Anreibekugel	5,38
560/00840		Rastermesser	4,37
560/20500		MARTOR-CLAPPEX ein klappbares Scalpell, Klingen- halterung aus geschmiedetem Stahl, Griff aus rotem Kunststoff. Ausge- rüstet mit Klinge Nr. 21. Es passen auch die Scalpellklingen Nr. 10 -17SC.	9,56
560/21121		MARTOR-METALL-SCALPELL für starke Beanspruchung - hergestellt aus geschmiedetem Stahl, verchromt. Ausgerüstet mit Klinge Nr. 21	6,86
560/21125		MARTOR-METALL-SCALPELL jedoch mit Klinge Nr. 25	6,86
560/23113		MARTOR-METALL-SCALPELL jedoch mit Klinge Nr. 13	6,86
560/07003		Ecobra-Messer 7003 mit verstellbarem Schneidewinkel	24,25

Präzisions-Schneidewerkzeug (einzeln oder als Satz)

FOTECO

Art-Nr.
Gesamtpreis
 €

560/95001	FOTEC Drehmesser mit Standardklinge + Peeler in Box	51,53
560/95002	FOTEC Drehmesser mit asymmetrischer Klinge	45,08
560/95003	FOTEC Peeler	8,58
560/95004	Schnellverstellzirkel mit ...	99,80
560/95005	Adapter zur Aufnahme von Nr. 1	23,61
560/95006	Doppelschneider 0,2 - 2,0 mm	57,96
560/95007	Dreipunktführung für Doppelschneider	12,86
560/95018	Ersatzklingen für Nr. 1 6 Stück T	8,58
560/95028	Ersatzklingen für Nr. 2 2 Stück W	8,58
560/95038	Ersatzklingen für Nr. 6 2 Stück U	7,51
560/95009	Doppelschneider-Set, kpl. montiert	94,46
560/95010	Schneidewerkzeug als ganzer Satz	300,63

Die asymmetrischen Klingen (8 W) können in das Drehmesser (1) eingesetzt werden und Sie erhalten Messer Nr. 2.

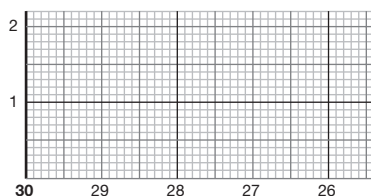
Millimeterfolie



Präzisionsfolie mit Millimereinteilung, ohne Registerlochung, MM-Linien im Kreuzungspunkt unterbrochen. Die Folie ist zur Zeit in grün und blau lieferbar.









Zahlenrand unten und oben:
mittig mit 0 beginnend, nach links und rechts.

Randbemaßung seitlich links und rechts: unten mit 0 beginnend, nach oben.

Art-Nr.
Preis per Bogen
 €

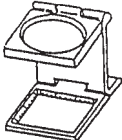
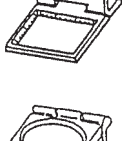
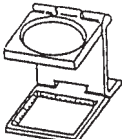
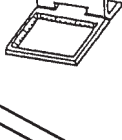
562/113.3042	300 x 420 mm, mit Zahlenrahmen	48,80
562/113.4050	400 x 500 mm, mit Zahlenrahmen	48,80
562/113.5060	500 x 600 mm, mit Zahlenrahmen	54,00
562/113.5070	500 x 700 mm, mit Zahlenrahmen	68,20
562/113.6080	600 x 800 mm, mit Zahlenrahmen	85,20
562/113.70100	700 x 1000 mm, mit Zahlenrahmen	124,20
562/113.80100	800 x 1000 mm, mit Zahlenrahmen	170,00
562/113.90120	900 x 1200 mm, mit Zahlenrahmen	181,00
562/113.100140	1000 x 1400 mm, mit Zahlenrahmen	208,40
562/113.100160	1000 x 1600 mm, mit Zahlenrahmen	232,40

Schneid- u. Retuschiermesser (Forts.)

Art-Nr.			Preis €
560/07020		Ecobra-Schneidezirkel 7020	9,72
560/07005		Ecobra-Schneidmesser für alle Zirkel	Stück 1,88
560/07002		Ecobra-Ersatzklingen 7002 für Messer 7001	Stück 1,65
560/07004		Ecobra-Ersatzklingen 7004 für Messer 7003	Stück 1,56
560/08271		Ecobra Fadenzähler 10 x 10 mm, Vergrößerung 12 x	18,26
560/08272		Ecobra Fadenzähler 15 x 15 mm, Vergrößerung 10 x	20,31
560/08273		Ecobra Fadenzähler 20 x 20 mm, Vergrößerung 8 x	22,61
560/08274		Ecobra Fadenzähler 25 x 25 mm, Vergrößerung 6 x	32,16
560/00090		Pausrädchen, feine Zahnung	11,26
560/00100		Pausrädchen, mittlere Zahnung	10,90
560/00120		Pausrädchen, grobe Zahnung	11,08
560/00119		Schablonen- und Zurichtmesser mit 2-Backenfutter zur Aufnahme von verschiedenen Klingen, aus Alu (sind im Halter versenkbar)	9,65
560/00119J		Klingen für dito 119-J	5 Stück 9,23
560/12000		Pausrädchen-Sortiment Inhalt je 1 Pausrädchen 9,10 und 12	33,24
560/11920		Sortiment: 1 Messer 119 und 10 Ersatzklingen	18,50
560/11300		Sortiment für Schriftenmaler und Siebdrucker 2 Messerhalter und 5 verschiedene Klingen	22,50

Schneid- u. Retuschiermesser

Art-Nr.			Preis €
560/07030		KREISSCHNEIDER 32 cm ø Spitze und Schneidklinge setzen parallel auf, dadurch wird ein besserer Schnitt gewährleistet. Ersatzklinge: Nr. 605	28,10
560/00481		RUNDSCHEIDER 55-600 mm ø schwere Ausführung mit Messingstange und Millimeter-Einteilung sowie Saugnapf, mit 2 Einsätzen für Spatenklinge Nr. 760 und Rundklinge Nr. 725	65,66
560/00482		RUNDSCHEIDER, jedoch 55-1000 mm ø Ausführung wie 560/00481	72,97
560/00490		TIPCUT Grafikermesser in Form und Funktion eines Kugelschreibers, Griff aus Kunststoff. Ersatzklinge: Nr. 676	2,95
560/71171		MARTOR-TECHNICUT 6 mm Cutter mit Alu-Spannzange und Klinge Nr. 71	2,81
560/00544		MARTOR-CLEANY handlicher Schaber mit rückziehbarer Klinge. Griff aus schwarzem Kunststoff mit rotem Schieber. Ersatzklinge: Nr. 44 Bügelklinge	2,66
560/00501		MARTOR-GRAFIX-Messer ein Schneidegerät in Bleistiftform. 12 verschiedene Klingen stehen zur Verfügung und geben diesem Messer ein breites Anwendungsgebiet. Montiert ist Klinge Nr. 680, passende Ersatzklingen: Nr. 670 - 673, 677 - 683	4,43
560/00508		MARTOR-SWIVEL Alumesser mit drehbarer Klinge. Zum Schneiden von Kurven, Rundungen und Konturen. Ersatzklinge: Nr. 675	5,29
560/00514		MARTOR-SIMPLASTO leichtes Entgratemesser mit kunststoffummanteltem rutschsicherem Griff und abgerundeter Klinge Nr. 629	4,25
560/42234		Parallelo ein Präzisions-Streifenschneider aus Alu, Schnittbreite 2-35 mm, exakte Schwalbenschwanzführung	45,53

Schneid- u. Retuschiermesser (Forts.)

Art-Nr.			Preis €
560/32132		MARTOR-PICCOLO Alu-Messer mit versenkbarer 3-seitig geschliffener Klinge Nr. 32. Mit Taschenclip. Preiswerte, da einseitig geschliffene Klinge Nr. 784 einsetzbar	5,81
560/33133		MARTOR-CUTTOFIX Schneidegerät in Füllhalterform. Die Kappe mit Clip schützt vor Verletzungen. Ersatzklinge: Nr. 33	3,55
560/35134		MARTOR-SIMPLASTO Leichtes Entgratemesser mit kunststoffummanteltem rutschsicherem Griff und Klinge Nr. 34	4,25
560/70170		MARTOR-GRAFIGUT Alu-Messer mit drehbar gelagerter Klinge für Kurvenschnitte. Auch feststellbar. Ersatzklinge: Nr. 70	11,56
560/72200		GRAFISCHE GARNITUR bestehend aus: 1 x 70170 1 x 71171	16,31
560/74300		GRAFISCHE GARNITUR bestehend aus: 1 x 70170 1 x 71171 1 x 78278	24,35
560/00900		Abziehstein für Schneideklinge	5,36

Weitere Schneid- und Retuschiermesser für die verschiedenen Anwendungsgebiete auf Anfrage.

Schneidelineale cm-Teilung, rutschfeste Unterlage

Art-Nr.			Preis €
560/10681		Länge 60 cm Aluminium mit Stahlkante	29,63
560/10682		Länge 100 cm Aluminium mit Stahlkante	50,35
560/00204		Länge 30 cm Federstahl	9,50
560/00205		Länge 50 cm Federstahl	20,80
560/00206		Länge 100 cm 6 mm Stahl	48,80