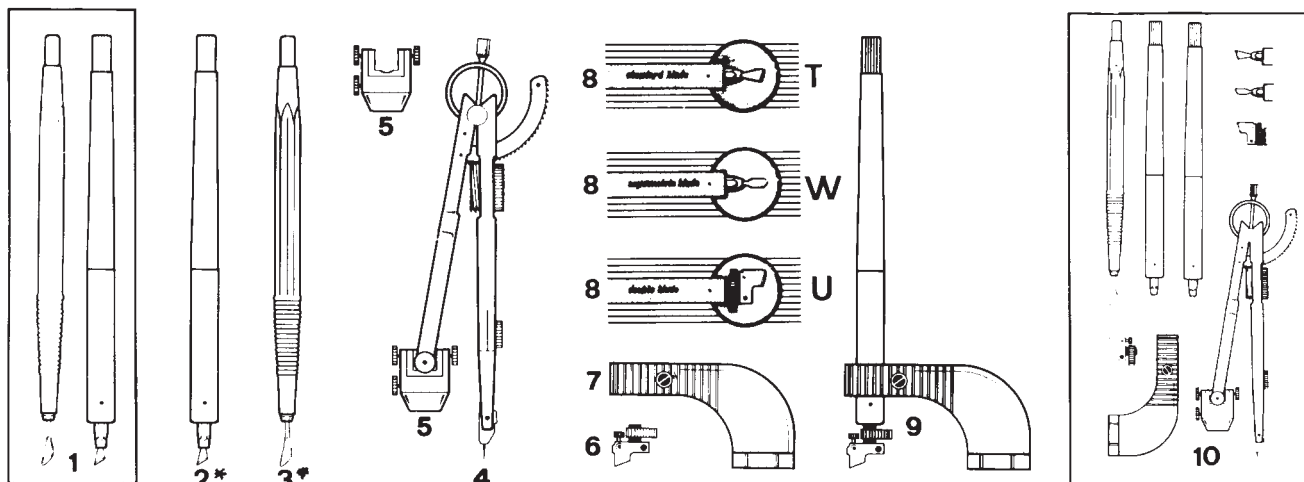

## Schneid- u. Retuschiermesser (Forts.)

Art-Nr.			Preis €
560/30128		MARTOR-BIG-BOY der sechskantige blau eloxierte Alu- griff verhindert ein Abrollen von der Arbeitsplatte. Bestückt mit einer Klinge Nr. 28, es passen auch Klingen Nr. 26 - 31 + 2733	4,81
560/31133		MARTOR-BOY Ein Alu-Messer für feine Schneid- arbeiten in der Form eines Bleistiftes. Ersatzklinge: Nr. 33	3,02
560/00599		MARTOR-RALLYCUT* Die Rändelschraube ermöglicht eine präzise Feineinstellung der Schnitttiefe. Ersatzklingen: Nr. 78 und Nr. 727 * zum Schneiden von kaschierter Folie	13,27
560/00804		MARTOR-ANREIBE-BESTECK für Anreibebuchstaben, mit Metallgriffen. Bestehend aus: 1 Schneidnadel Nr. 560/00810 1 Anreibelöffel Nr. 560/00820 1 Anreibekugel Nr. 560/00830 1 Rastermesser Nr. 560/00840	20,65
560/00810		Schneidnadel	4,23
560/00820		Anreibelöffel	4,57
560/00830		Anreibekugel	5,38
560/00840		Rastermesser	4,37
560/20500		MARTOR-CLAPPEX ein klappbares Scalpell, Klingen- halterung aus geschmiedetem Stahl, Griff aus rotem Kunststoff. Ausge- rüstet mit Klinge Nr. 21. Es passen auch die Scalpellklingen Nr. 10 -17SC.	9,56
560/21121		MARTOR-METALL-SCALPELL für starke Beanspruchung - hergestellt aus geschmiedetem Stahl, verchromt. Ausgerüstet mit Klinge Nr. 21	6,86
560/21125		MARTOR-METALL-SCALPELL jedoch mit Klinge Nr. 25	6,86
560/23113		MARTOR-METALL-SCALPELL jedoch mit Klinge Nr. 13	6,86
560/07003		Ecobra-Messer 7003 mit verstellbarem Schneidewinkel	24,25

## Präzisions-Schneidewerkzeug (einzeln oder als Satz)

**FOTECO**

**Art-Nr.**
**Gesamtpreis**  
 €

560/95001	FOTEC Drehmesser mit Standardklinge + Peeler in Box	51,53
560/95002	FOTEC Drehmesser mit asymmetrischer Klinge	45,08
560/95003	FOTEC Peeler	8,58
560/95004	Schnellverstellzirkel mit ...	99,80
560/95005	Adapter zur Aufnahme von Nr. 1	23,61
560/95006	Doppelschneider 0,2 - 2,0 mm	57,96
560/95007	Dreipunktführung für Doppelschneider	12,86
560/95018	Ersatzklingen für Nr. 1 6 Stück T	8,58
560/95028	Ersatzklingen für Nr. 2 2 Stück W	8,58
560/95038	Ersatzklingen für Nr. 6 2 Stück U	7,51
560/95009	Doppelschneider-Set, kpl. montiert	94,46
560/95010	Schneidewerkzeug als ganzer Satz	300,63

Die asymmetrischen Klingen (8 W) können in das Drehmesser (1) eingesetzt werden und Sie erhalten Messer Nr. 2.

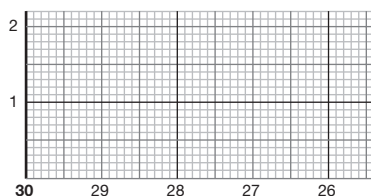
## Millimeterfolie



Präzisionsfolie mit Millimereinteilung, ohne Registerlochung, MM-Linien im Kreuzungspunkt unterbrochen. Die Folie ist zur Zeit in grün und blau lieferbar.







Zahlenrand unten und oben:  
mittig mit 0 beginnend, nach links und rechts.

Randbemaßung seitlich links und rechts: unten mit 0 beginnend, nach oben.

**Art-Nr.**
**Preis per Bogen**  
 €

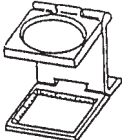
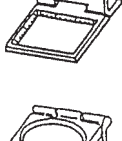
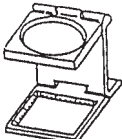
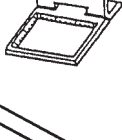
562/113.3042	300 x 420 mm, mit Zahlenrahmen	48,80
562/113.4050	400 x 500 mm, mit Zahlenrahmen	48,80
562/113.5060	500 x 600 mm, mit Zahlenrahmen	54,00
562/113.5070	500 x 700 mm, mit Zahlenrahmen	68,20
562/113.6080	600 x 800 mm, mit Zahlenrahmen	85,20
562/113.70100	700 x 1000 mm, mit Zahlenrahmen	124,20
562/113.80100	800 x 1000 mm, mit Zahlenrahmen	170,00
562/113.90120	900 x 1200 mm, mit Zahlenrahmen	181,00
562/113.100140	1000 x 1400 mm, mit Zahlenrahmen	208,40
562/113.100160	1000 x 1600 mm, mit Zahlenrahmen	232,40

## Schneid- u. Retuschiermesser (Forts.)

Art-Nr.			Preis €
560/07020		Ecobra-Schneidezirkel 7020	9,72
560/07005		Ecobra-Schneidmesser für alle Zirkel	Stück 1,88
560/07002		Ecobra-Ersatzklingen 7002 für Messer 7001	Stück 1,65
560/07004		Ecobra-Ersatzklingen 7004 für Messer 7003	Stück 1,56
560/08271		Ecobra Fadenzähler 10 x 10 mm, Vergrößerung 12 x	18,26
560/08272		Ecobra Fadenzähler 15 x 15 mm, Vergrößerung 10 x	20,31
560/08273		Ecobra Fadenzähler 20 x 20 mm, Vergrößerung 8 x	22,61
560/08274		Ecobra Fadenzähler 25 x 25 mm, Vergrößerung 6 x	32,16
560/00090		Pausrädchen, feine Zahnung	11,26
560/00100		Pausrädchen, mittlere Zahnung	10,90
560/00120		Pausrädchen, grobe Zahnung	11,08
560/00119		Schablonen- und Zurichtmesser mit 2-Backenfutter zur Aufnahme von verschiedenen Klingen, aus Alu (sind im Halter versenkbar)	9,65
560/00119J		Klingen für dito 119-J	5 Stück 9,23
560/12000		Pausrädchen-Sortiment Inhalt je 1 Pausrädchen 9,10 und 12	33,24
560/11920		Sortiment: 1 Messer 119 und 10 Ersatzklingen	18,50
560/11300		Sortiment für Schriftenmaler und Siebdrucker 2 Messerhalter und 5 verschiedene Klingen	22,50

## Schneid- u. Retuschiermesser

Art-Nr.			Preis €
560/07030		KREISSCHNEIDER 32 cm ø Spitze und Schneidklinge setzen parallel auf, dadurch wird ein besserer Schnitt gewährleistet. Ersatzklinge: Nr. 605	28,10
560/00481		RUNDSCHEIDER 55-600 mm ø schwere Ausführung mit Messingstange und Millimeter-Einteilung sowie Saugnapf, mit 2 Einsätzen für Spatenklinge Nr. 760 und Rundklinge Nr. 725	65,66
560/00482		RUNDSCHEIDER, jedoch 55-1000 mm ø Ausführung wie 560/00481	72,97
560/00490		TIPCUT Grafikermesser in Form und Funktion eines Kugelschreibers, Griff aus Kunststoff. Ersatzklinge: Nr. 676	2,95
560/71171		MARTOR-TECHNICUT 6 mm Cutter mit Alu-Spannzange und Klinge Nr. 71	2,81
560/00544		MARTOR-CLEANY handlicher Schaber mit rückziehbarer Klinge. Griff aus schwarzem Kunststoff mit rotem Schieber. Ersatzklinge: Nr. 44 Bügelklinge	2,66
560/00501		MARTOR-GRAFIX-Messer ein Schneidegerät in Bleistiftform. 12 verschiedene Klingen stehen zur Verfügung und geben diesem Messer ein breites Anwendungsgebiet. Montiert ist Klinge Nr. 680, passende Ersatzklingen: Nr. 670 - 673, 677 - 683	4,43
560/00508		MARTOR-SWIVEL Alumesser mit drehbarer Klinge. Zum Schneiden von Kurven, Rundungen und Konturen. Ersatzklinge: Nr. 675	5,29
560/00514		MARTOR-SIMPLASTO leichtes Entgratemesser mit kunststoffummanteltem rutschsicherem Griff und abgerundeter Klinge Nr. 629	4,25
560/42234		Parallelo ein Präzisions-Streifenschneider aus Alu, Schnittbreite 2-35 mm, exakte Schwalbenschwanzführung	45,53

## Schneid- u. Retuschiermesser (Forts.)

Art-Nr.			Preis €
560/32132		MARTOR-PICCOLO Alu-Messer mit versenkbarer 3-seitig geschliffener Klinge Nr. 32. Mit Taschenclip. Preiswerte, da einseitig geschliffene Klinge Nr. 784 einsetzbar	5,81
560/33133		MARTOR-CUTTOFIX Schneidegerät in Füllhalterform. Die Kappe mit Clip schützt vor Verletzungen. Ersatzklinge: Nr. 33	3,55
560/35134		MARTOR-SIMPLASTO Leichtes Entgratemesser mit kunststoffummanteltem rutschsicherem Griff und Klinge Nr. 34	4,25
560/70170		MARTOR-GRAFIGUT Alu-Messer mit drehbar gelagerter Klinge für Kurvenschnitte. Auch feststellbar. Ersatzklinge: Nr. 70	11,56
560/72200		GRAFISCHE GARNITUR bestehend aus: 1 x 70170 1 x 71171	16,31
560/74300		GRAFISCHE GARNITUR bestehend aus: 1 x 70170 1 x 71171 1 x 78278	24,35
560/00900		Abziehstein für Schneideklinge	5,36

Weitere Schneid- und Retuschiermesser für die verschiedenen Anwendungsgebiete auf Anfrage.

## Schneidelineale cm-Teilung, rutschfeste Unterlage

Art-Nr.			Preis €
560/10681		Länge 60 cm Aluminium mit Stahlkante	29,63
560/10682		Länge 100 cm Aluminium mit Stahlkante	50,35
560/00204		Länge 30 cm Federstahl	9,50
560/00205		Länge 50 cm Federstahl	20,80
560/00206		Länge 100 cm 6 mm Stahl	48,80